

Quels sont les détails de notre [DIRIGÉ Lumière du jardin?](#)

Boîtier en aluminium moulé entier

Double photonumérique technologie de diffuseur

Souper verre trempé blanc

Module individuel et scellé

Quelles sont les spécifications de notre LED Jardin Light?

Classe d'isolation	Source de courant	Courant de LED	Facteur de puissance	Travail ambiant	Durée de vie	Cri	Cct
Classe I	120-277V 50 / 60Hz	700mA	> 0.95	-40 ° C à +55 ° C	> 50 000hrs	Ra> 75	3000K-6500K
Code produit		Ymled-6136 (15)		Ymbled-6136 (20)		Ymbled-6136 (25)	
QTY LED		15pcs		20pcs		25 pcs	
Puissance nominale		30w		45w		55W	
Flux lumineux		2750-2940LM		4150-4400LM		5000-5390LM	
G.w / n.w		9 / 8kgs		9 / 8kgs		9 / 8kgs	
Taille d'emballage		410x410x875mm		410x410x875mm		410x410x875mm	

Photos de produits



PRODUCT DETAILS



PRODUCT DIMENSIONS(MM)

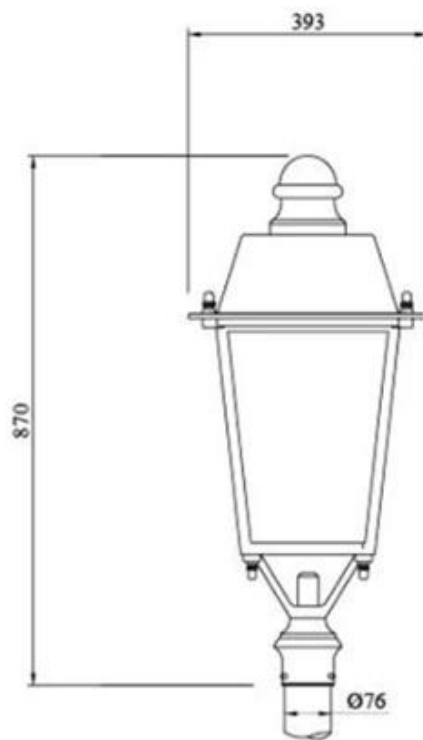

Polar Diagram

Type1

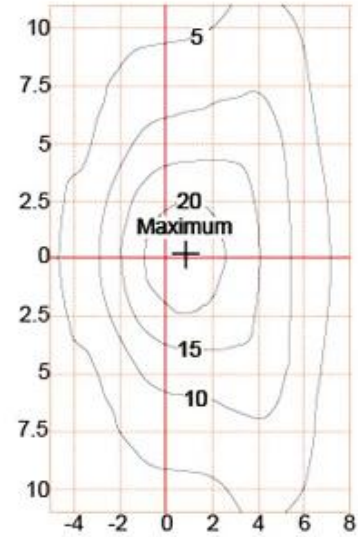
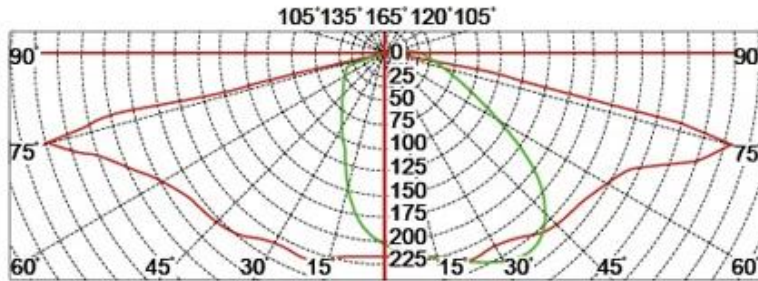

Type2

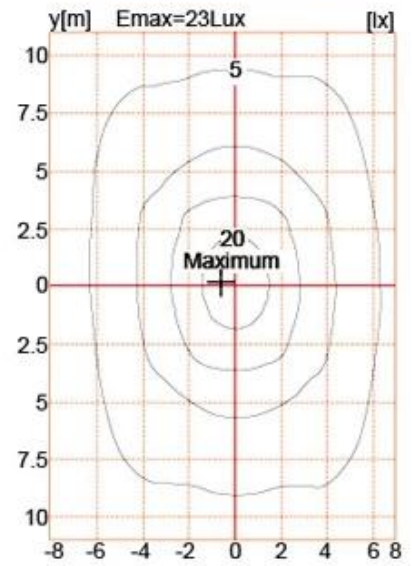
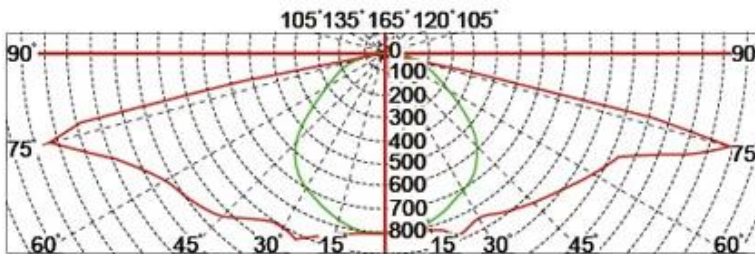

Type3

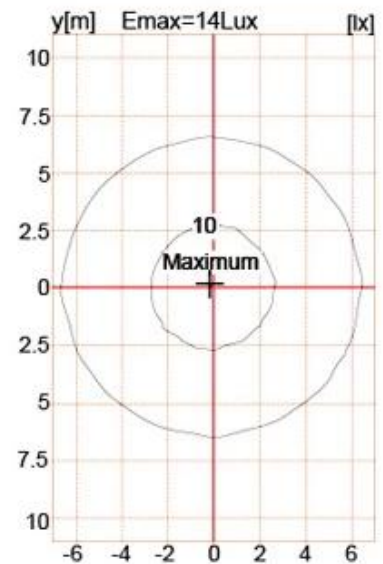
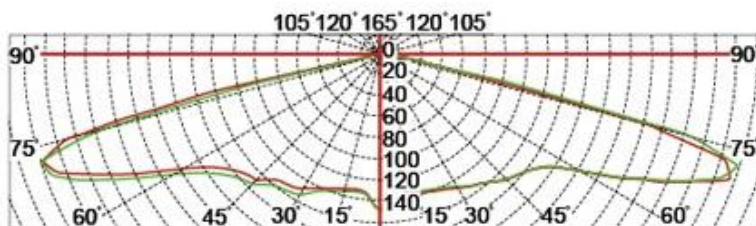

Emballage et expédition, Termes de commerce:

Expédition

1. **FedEx / DHL / UPS / TNT** pour **échantillons**, Porte à porte,
2. **Par voie aérienne ou par mer** pour **marchandises par lots**, pour FCL; Aéroport / Port recevant,
3. Les clients spécifiant les transitaires de fret ou les méthodes d'expédition négociables,
- 4 **Heure de livraison**: 5-7 jours pour les échantillons; 15-30 jours pour les marchandises par lots.

Modalités de paiement

1. Paiement: **T / t, Western union, Moneygram, Pay Pal; Dépôts de 30%; Solde de 70%** avant la livraison,
2. MOQ: **1 PCS,**
3. Garantie: 5 ans