

Was sind die Details von unserem? [LED Gartenlicht?](#)

Ganzkörper-Druckguss-Aluminiumgehäuse
Doppeltes Photom. num. Diffusor-Technologie
Musppe weiß gehärtetes Glas
Einzel- und Versiegelungsmodul

Was sind die Spezifikationen unserer LED? Gartenlicht?

Isolationsklasse	Stromversorgung	LED-Strom	Leistungsfaktor	Arbeit umgebend	Lebensspanne	Krise	Kg
Klasse I.	120-277V. 50 / 60Hz.	700ma.	> 0.95.	-40. ° C bis +55 ° C	> 50.000 Stunden.	Ra> 75.	3000K-6500K.
Produktcode	YMLED-6136 (15)		YMLED-6136 (20)		YMLED-6136 (25)		
LED-Menge	15 stücke		20pcs.		25pcs.		
Nennleistung	30w.		45w.		Mit 55 Watt		
Lichtstrom	2750-2940lm.		4150-4400lm.		5000-5390lm.		
G.w / n.w.	9/8kgs.		9/8kgs.		9/8kgs.		
Packungsgröße	410x410x875mm.		410x410x875mm.		410x410x875mm.		

Produktfotos.



PRODUCT DETAILS



PRODUCT DIMENSIONS(MM)

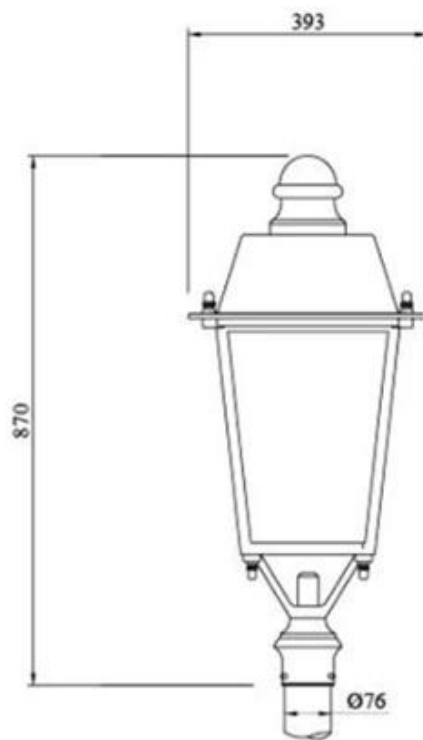

Polar Diagram

Type1

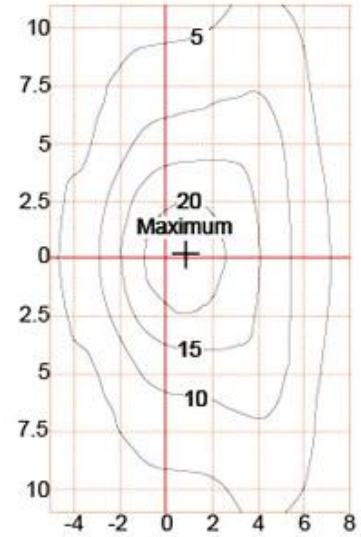
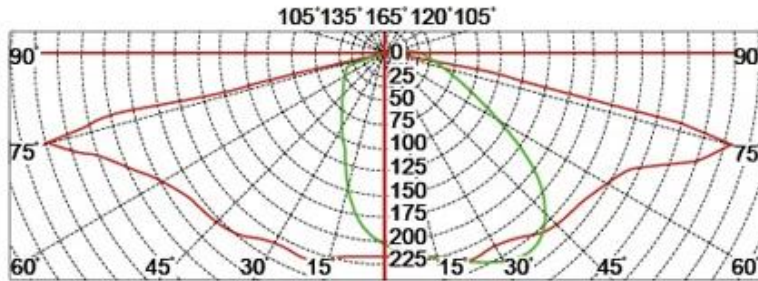

Type2

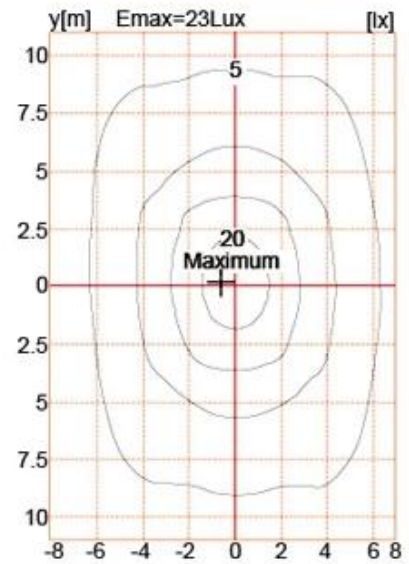
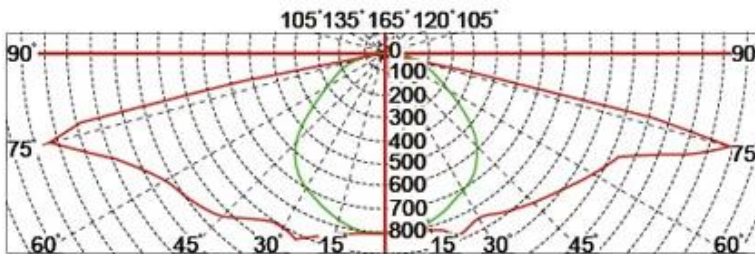

Type3

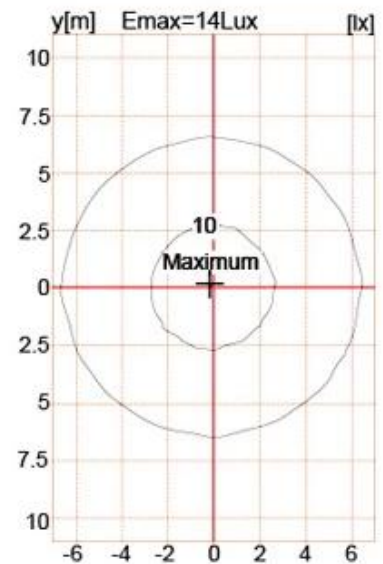
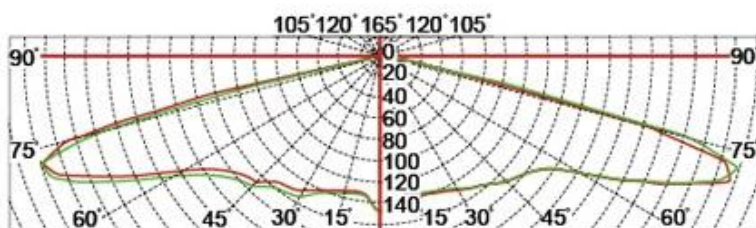

Verpackung & Versand, Handelsbedingungen:

Versand

- 1 **FedEx / DHL / UPS / TNT** zum **Proben**, Tür zu Tür,
- 2 **Mit der Luft oder auf dem Seeweg** zum **Chargenwaren**für FCL; Flughafen / Hafen,
3. Kunden, die Spediteure oder verhandelbare Versandmethoden angeben,
- 4 **Lieferzeit:** 5.-7 Tage für Proben; fünfzehn-30. Tage für Chargenwaren.

Zahlungsbedingungen

1. Zahlung: **T / t., Western Union, Moneygram, Paypal 30% Ablagerungen. 70% Restbetrag.** vor der Auslieferung,
- 2 **MOQ: 1 Stück,**
3. Garantie: 5 Jahre